



# POWER RANGE 250-630W

## ZAKRES MOCY 250-630W

Pressure of use 6 bars  
Ciśnienie robocze 6 bar

MR08 (630W)	Speed at Max power (rpm) Prędkość dla maks. mocy (obr./min.)	Free speed(rpm) Prędkość bez obciążenia	Pmax torque N.m Moment obrotowy przy Pmax n.m	Stall torque N.m Moment trzymający N.m	A (mm)	Weight (kg) Waga(kg)
		280	531	21	32	256
	234	444	26	38	256	2,6
	195	371	31	45	256	2,6
	183	348	33	48	256	2,6
	153	291	39	58	256	2,6
	120	228	50	74	256	2,6

For additional speed and torque, please contact our sales department  
W sprawie innych prędkości i momentów prosimy o kontakt z naszym działem sprzedaży

Air consumption: 1100 l/min.  
Zużycie powietrza: 1100 l/min.

MR08RV (490W)	Speed at Max power (rpm) Prędkość dla maks. mocy (obr./min.)	Free speed(rpm) Prędkość bez obciążenia	Pmax torque N.m Moment obrotowy przy Pmax n.m	Stall torque N.m Moment trzymający N.m	A (mm)	Weight (kg) Waga(kg)
		243	440	19	31	256
	203	367	23	38	256	2,6
	170	306	27	45	256	2,6
	159	288	29	48	256	2,6
	133	240	35	57	256	2,6
	104	189	45	73	256	2,6

For additional speed and torque, please contact our sales department  
W sprawie innych prędkości i momentów prosimy o kontakt z naszym działem sprzedaży

Air consumption : 1 000 l/min.  
Zużycie powietrza: 1 000 l/min.

For the lubrication of your air motors please refer to pages 39 and 40.  
Informacje o smarowaniu silników powietrznych odnaleźć można na str. 39 i 40.

Conversion table / Tabela konwersji jednostek

Watt — Horse power	Newton metr — Pound feer	Milimetr - Inch
W x 0,001341 = HP	Nm x 0,7376 = lb.-ft.	mm x 0,03937 = in
Bar — Pound per square inch	Litry/min. — Standard cubic feet per minute	Kilogram — Pound
Bar x 14,5 = PSI	L/min x 0,03531 = scfm	Kg x 2,205 = lb



ZALCO

WYŁĄCZNY PRZEDSTAWICIEL W POLSCE  
02-892 Warszawa ul. Bażancja 43, tel.: (22) 894 55 30 - 33, fax: (22) 644 65 52, tel.kom. 0 601 384 666  
[www.zalco.pl](http://www.zalco.pl) e-mail: [zalco@zalco.pl](mailto:zalco@zalco.pl)

Rotation direction Kierunek obrotu		Speed at max power Prędkość dla maks. mocy	Exhaust Wydech
Right turn Obroty w prawo	RT	Example : 280 RPM Przykład: 280 RPM	Filter Filtr
Left turn Obroty w lewo	LT	More rotary speed, please refer to the table Więcej prędkości obrotowych odnaleźć można w tabeli.	C
Reversible Odwracalny	RV		

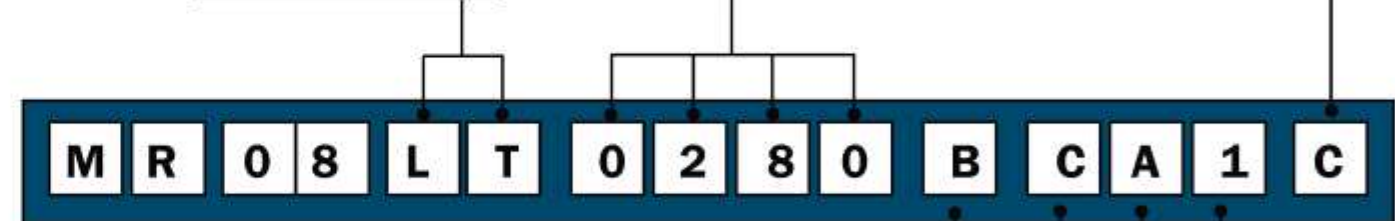

Flange type (refer to page 34)  
Rodzaj kołnierza (patrz str. 34)

Shaft type (refer to page 34)  
Rodzaj wałka (patrz str. 34)

### Dimensions Wymiary

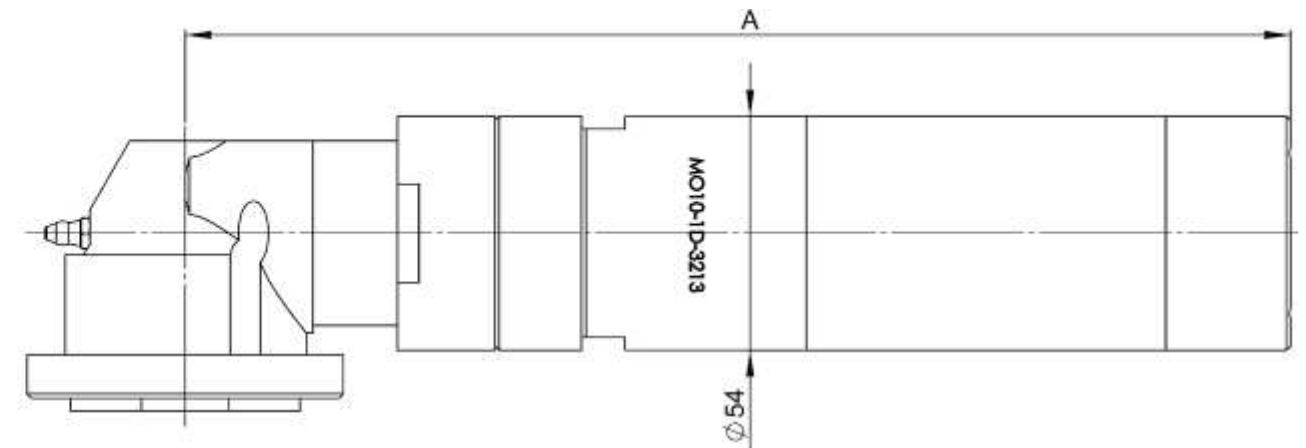

### Connecting Podłączenie

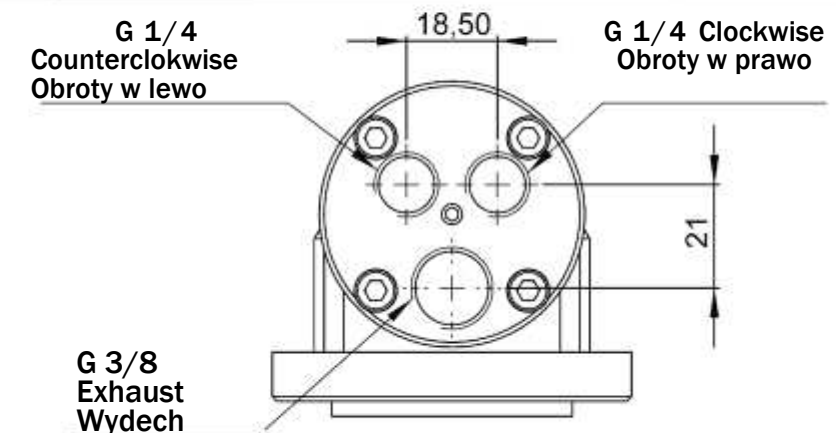

# Power Curves MR08LT/RT

## Krzywe mocy MR08LT/RT

# Power Curves MR08 RV

## Krzywe mocy MR08 RV

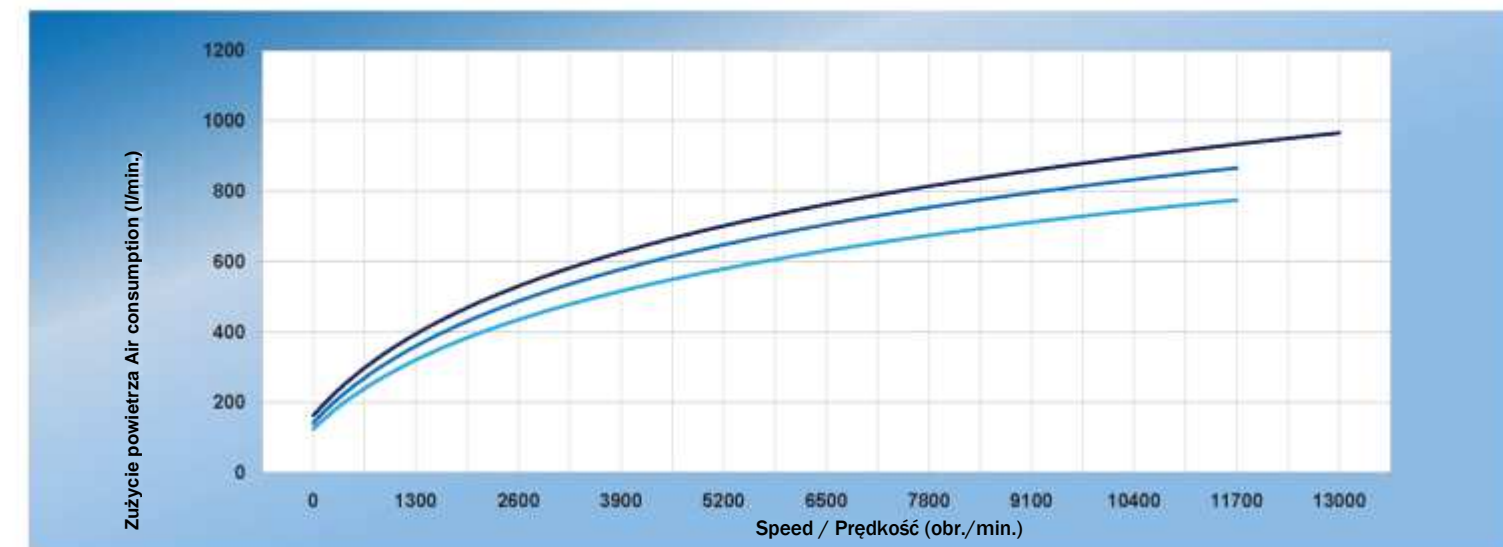
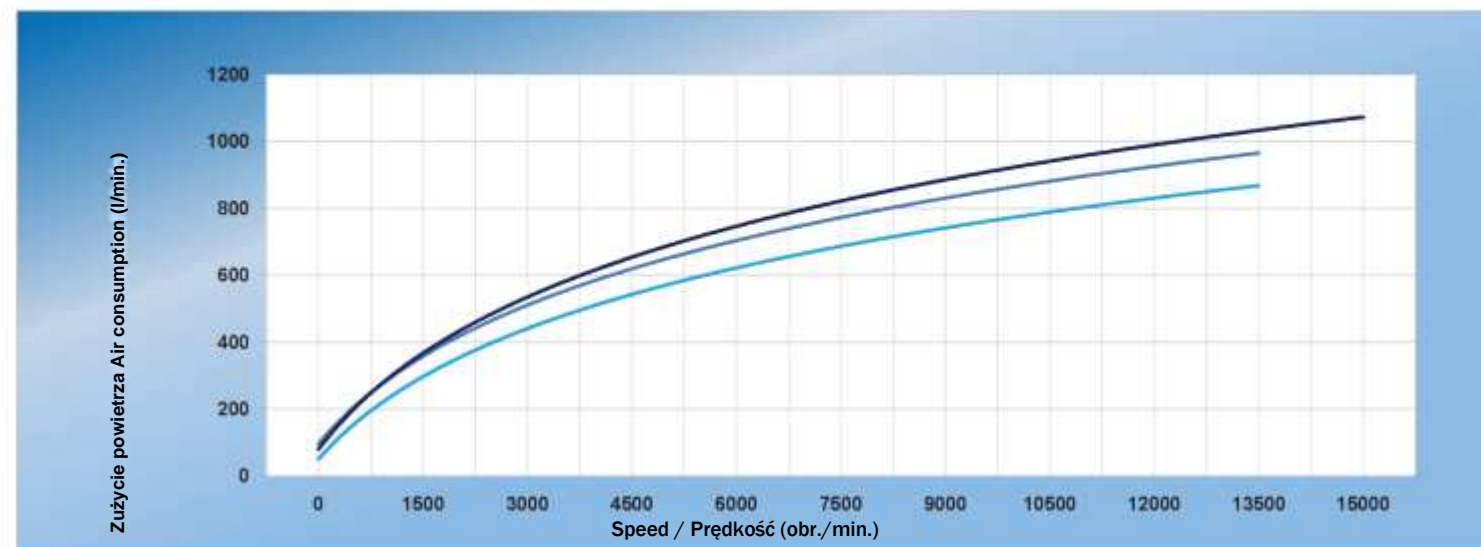
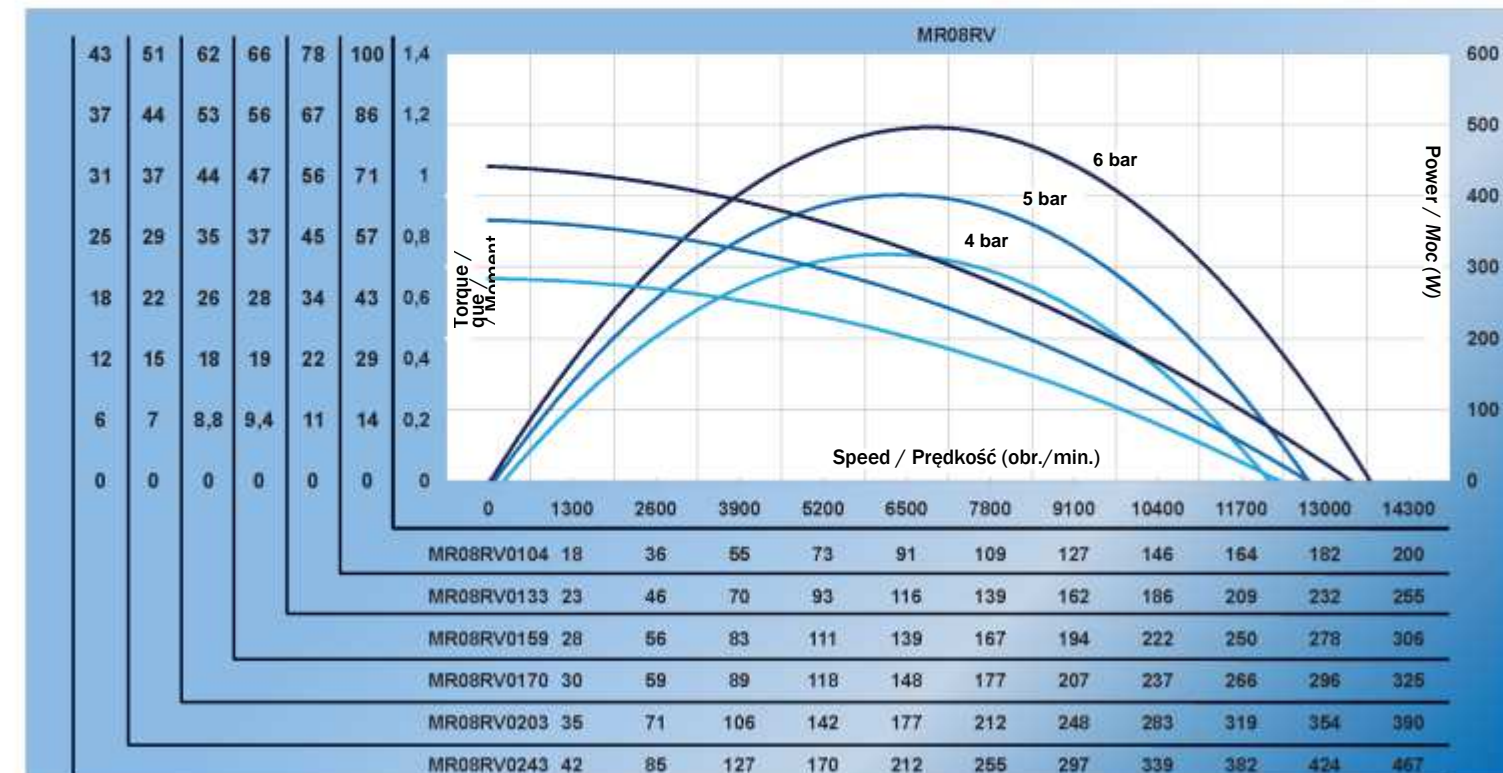
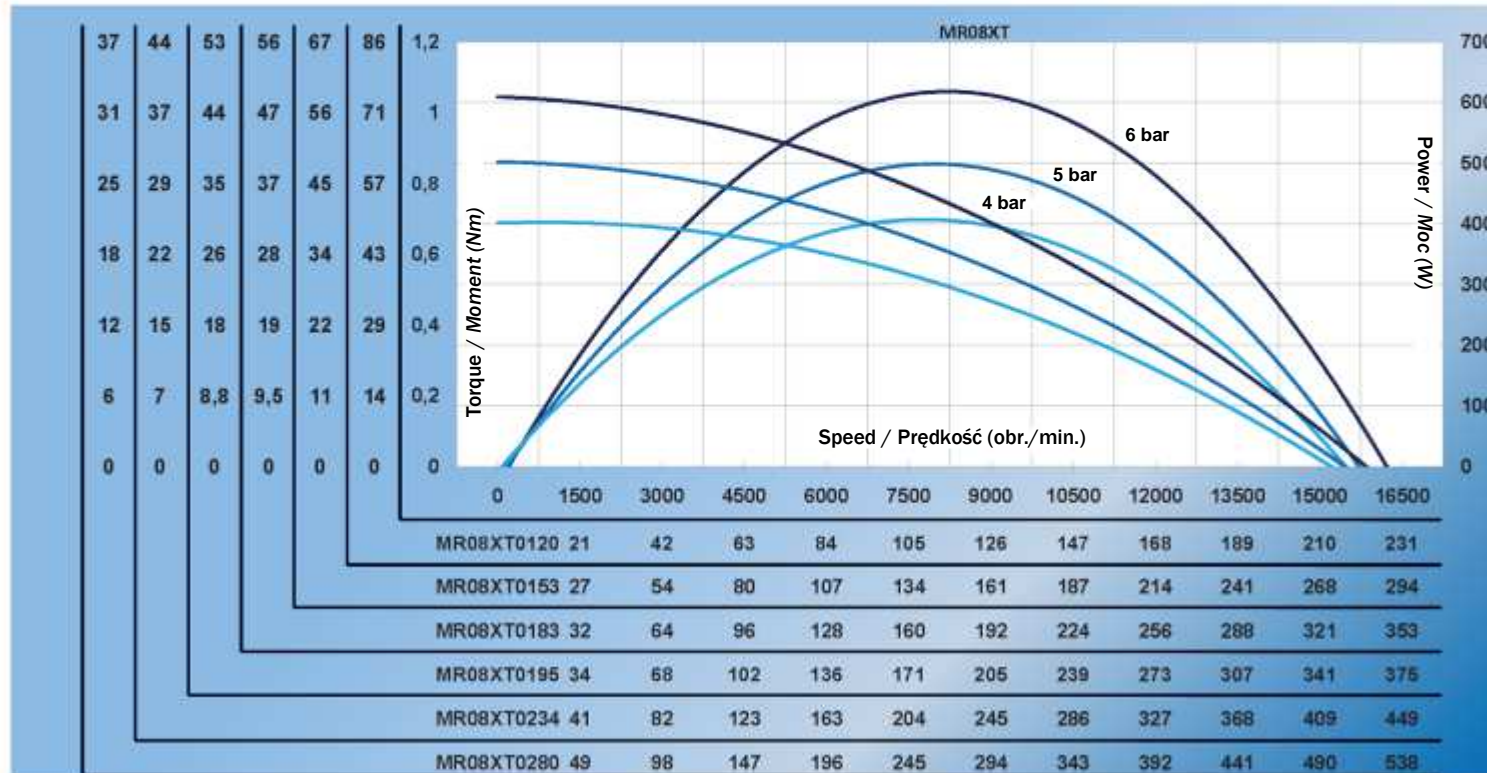

	Kv mini distributor Kv mini dystrybutor	Mini fitting diameter Średnica złącza mini	Mini pipe diameter Średnica rury mini
Europa	30 Kv	7,5 mm	10 mm
US	2,1 Cv	0,2955 in	0,394 in

	Kv mini distributor Kv mini distributor	Mini fitting diameter Średnica złącza mini	Mini pipe diameter Średnica rury mini
Europa	45 Kv	7,5 mm	10 mm
US	3,15 Cv	0,2955 in	0,394 in