

POWER RANGE 400-800W ZAKRES MOCY 400-800W

Pressure of use 6 bars
Ciśnienie robocze 6 bar

Speed at Max power (rpm) Prędkość dla maks. mocy (obr./min.)	Free speed(rpm) Prędkość bez obciążenia	Pmax torque N.m Moment obrotowy przy Pmax	Stall torque N.m Moment trzymający	A (mm)	Weight(kg) Waga(kg)
1300	2798	6	10	144	1,9
1085	2336	7	12	144	1,9
851	1833	9	15	144	1,9
271	583	28	48	171	2,2
226	487	34	58	171	2,2
189	406	40	69	171	2,2
177	382	42	73	171	2,2
148	319	50	88	171	2,2
116	250	68	112	171	2,2

MT10 (800W)
For additional speed and torque, please contact our sales department
W sprawie innych prędkości i momentów prosimy o kontakt z naszym działem sprzedaży

Air consumption: 1600 l/min.
Zużycie powietrza: 1600 l/min.

Speed at Max power (rpm) Prędkość dla maks. mocy (obr./min.)	Free speed(rpm) Prędkość bez obciążenia	Pmax torque N.m Moment obrotowy przy Pmax	Stall torque N.m Moment trzymający	A (mm)	Weight(kg) Waga(kg)
1397	2376	6	11	157	1,9
1166	1983	7	13	157	1,9
915	1556	9	17	157	1,9
291	495	28	53	184	2,2
243	413	34	63	184	2,2
203	345	40	76	184	2,2
191	324	43	81	184	2,2
159	271	51	97	184	2,2

MT10RV (800W)
For additional speed and torque, please contact our sales department
W sprawie innych prędkości i momentów prosimy o kontakt z naszym działem sprzedaży

For additional speed and torque, please contact our sales department

Air consumption: 2000 l/min.
Zużycie powietrza: 2000 l/min.

For the lubrication of your air motors please refer to pages 39 and 40.
Informacje o smarowaniu silników powietrznych odnaleźć można na str. 39 i 40.

Conversion table / Tabela konwersji jednostek		
Watt — Horse power	Watt — Horse power	Watt — Horse power
W x 0,001341 = HP	W x 0,001341 = HP	W x 0,001341 = HP
Bar — Pound per square inch	Bar — Pound per square inch	Bar — Pound per square inch
Bar x 14,5 = PSI	Bar x 14,5 = PSI	Bar x 14,5 = PSI



ZALCO
WYŁĄCZNY PRZEDSTAWICIEL W POLSCE
02-892 Warszawa ul. Bażancja 43, tel.: (22) 894 55 30 - 33, fax: (22) 644 65 52, tel.kom. 0 601 384 666
www.zalco.pl e-mail: zalco@zalco.pl

Rotation direction Kierunek obrotu		Speed at max power Prędkość dla maks. mocy	Exhaust Wydech
Right turn Obroty w prawo	RT	Example : 1300 RPM Przykład: 1300 RPM	Filter Filtr
Left turn Obroty w lewo	LT	Więcej prędkości obrotowych odnaleźć można w tabeli. More rotary speed, please refer to the table	F
Reversible Odwracalny	RV		

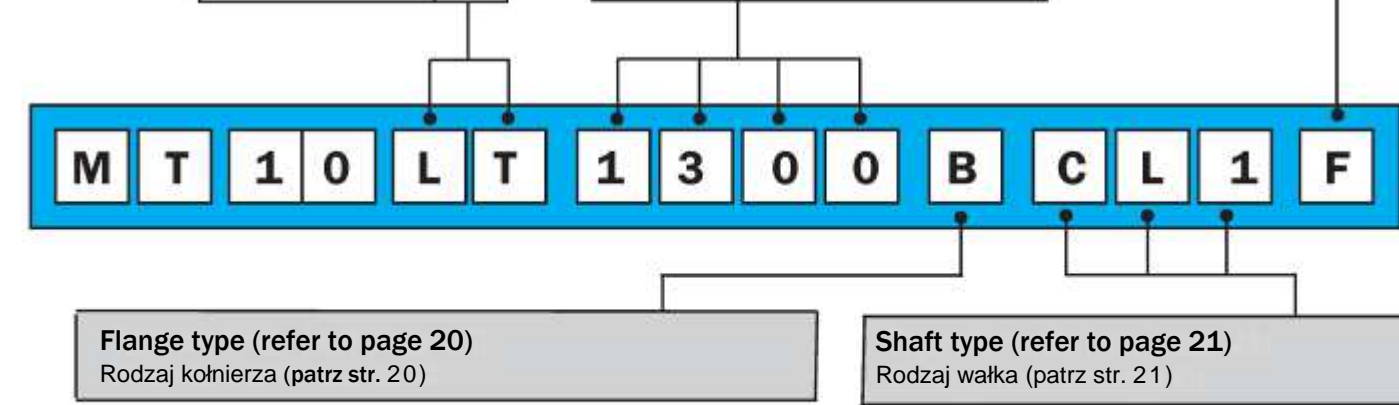

Flange type (refer to page 20)
Rodzaj kołnierza (patrz str. 20)

Shaft type (refer to page 21)
Rodzaj wałka (patrz str. 21)

Connecting
Podłączenie

Dimensions
Wymiary

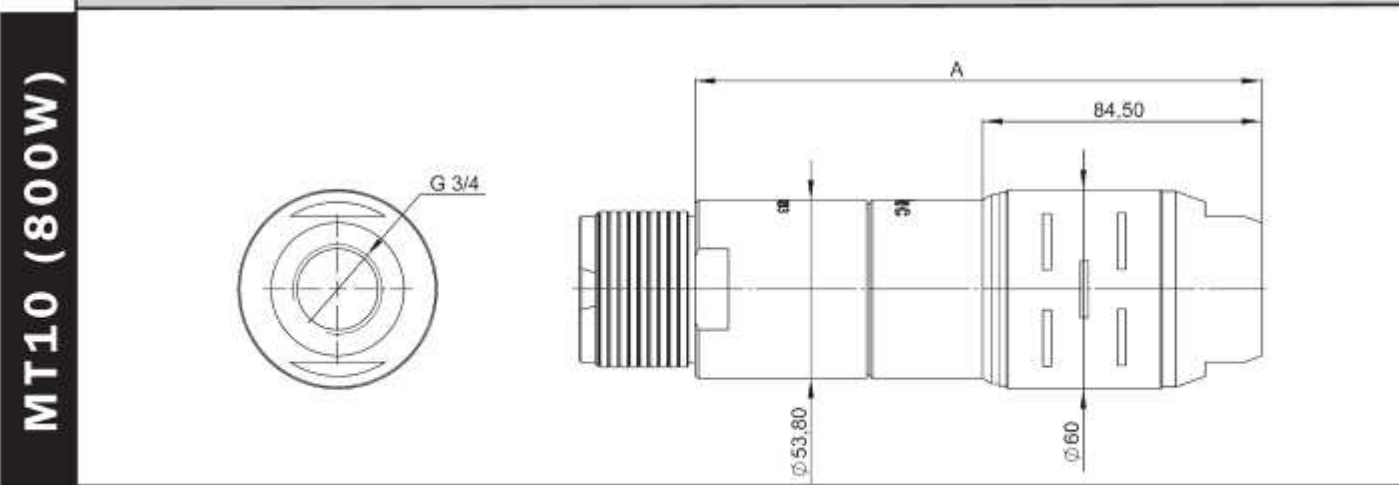

Connecting
Podłączenie

Dimensions
Wymiary

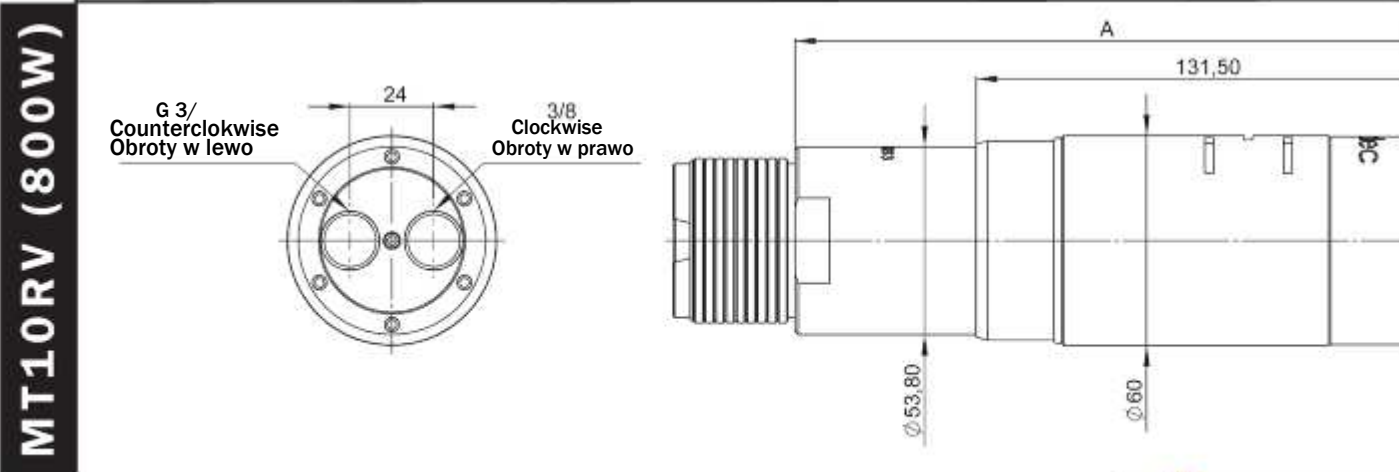

Power curves MT10LT/RT

Krzywe mocy MT10LT/RT

Power curves MT10 RV

Krzywe mocy MT10 RV

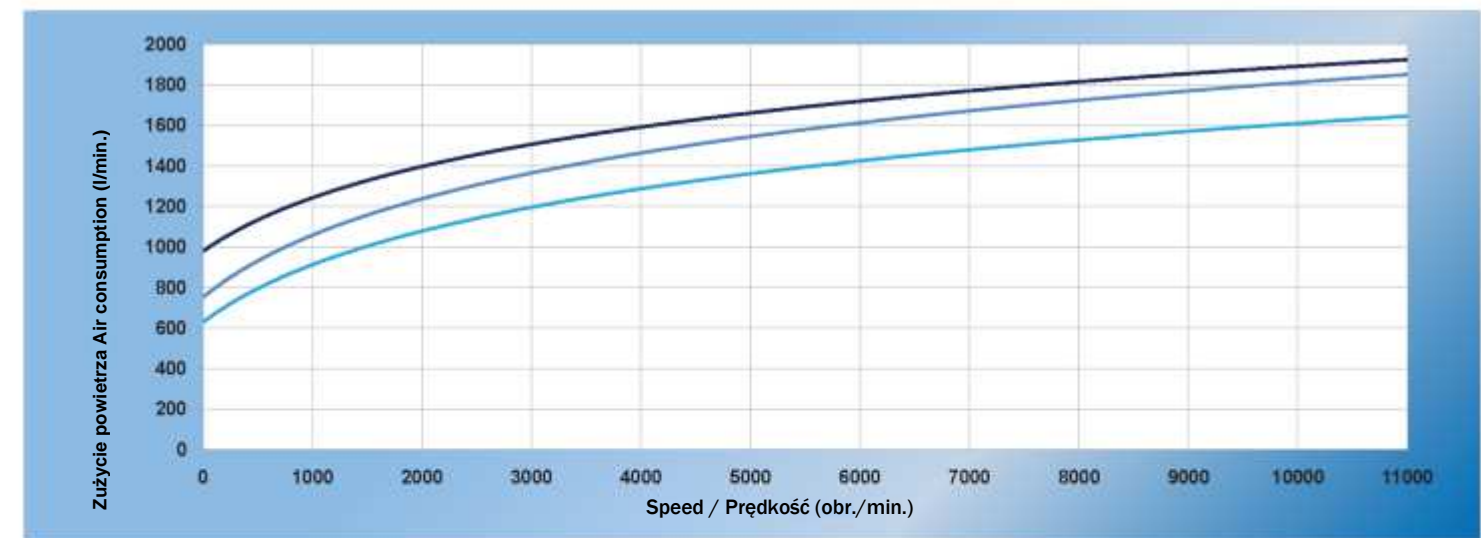
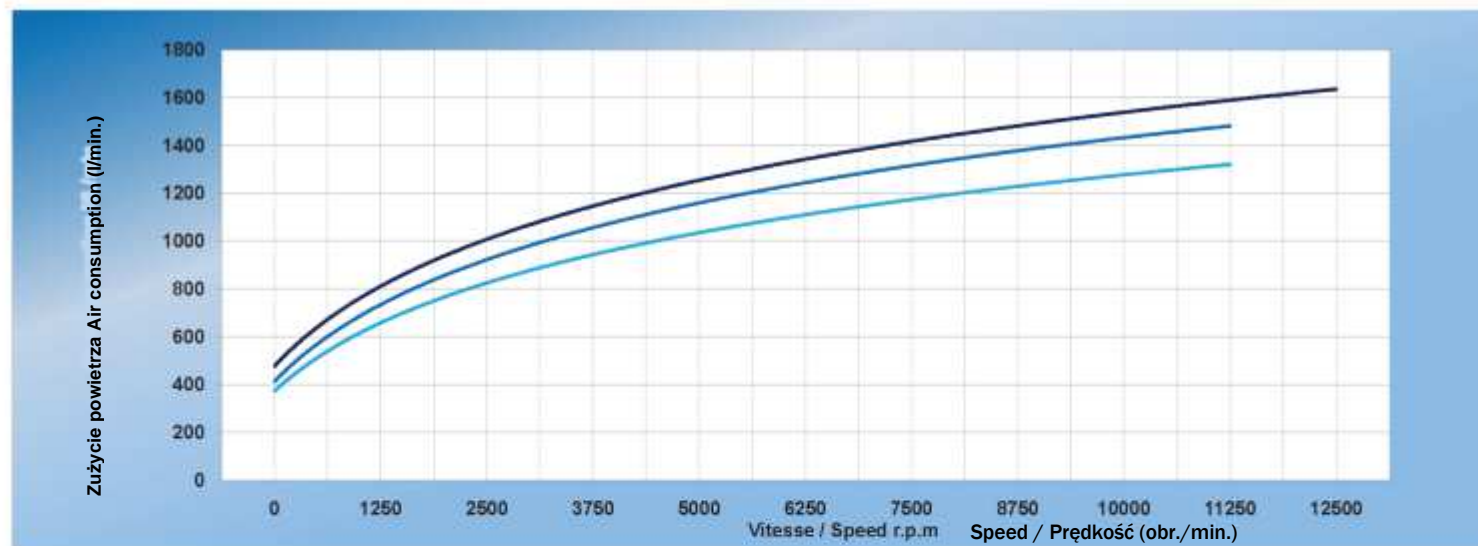
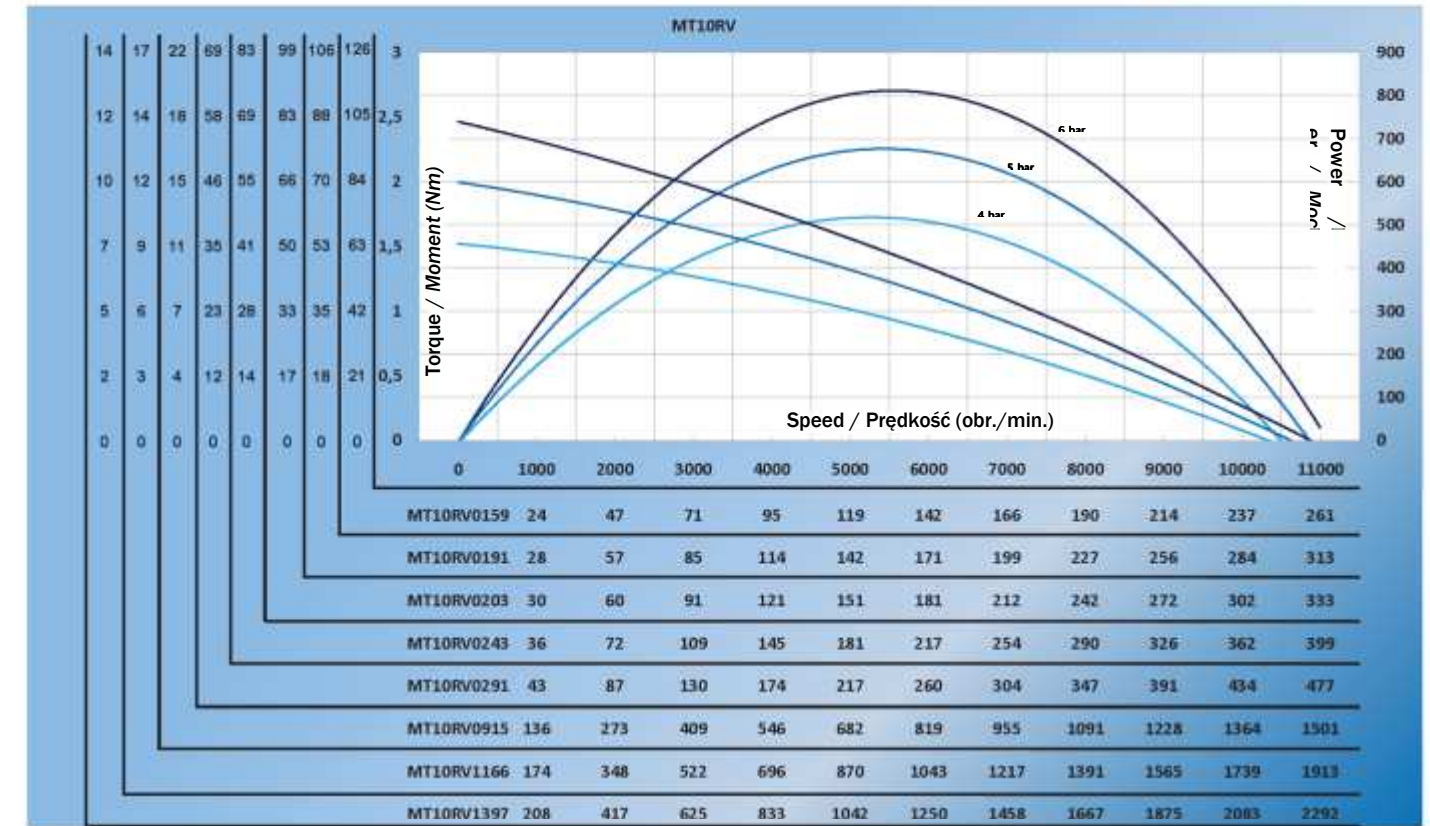
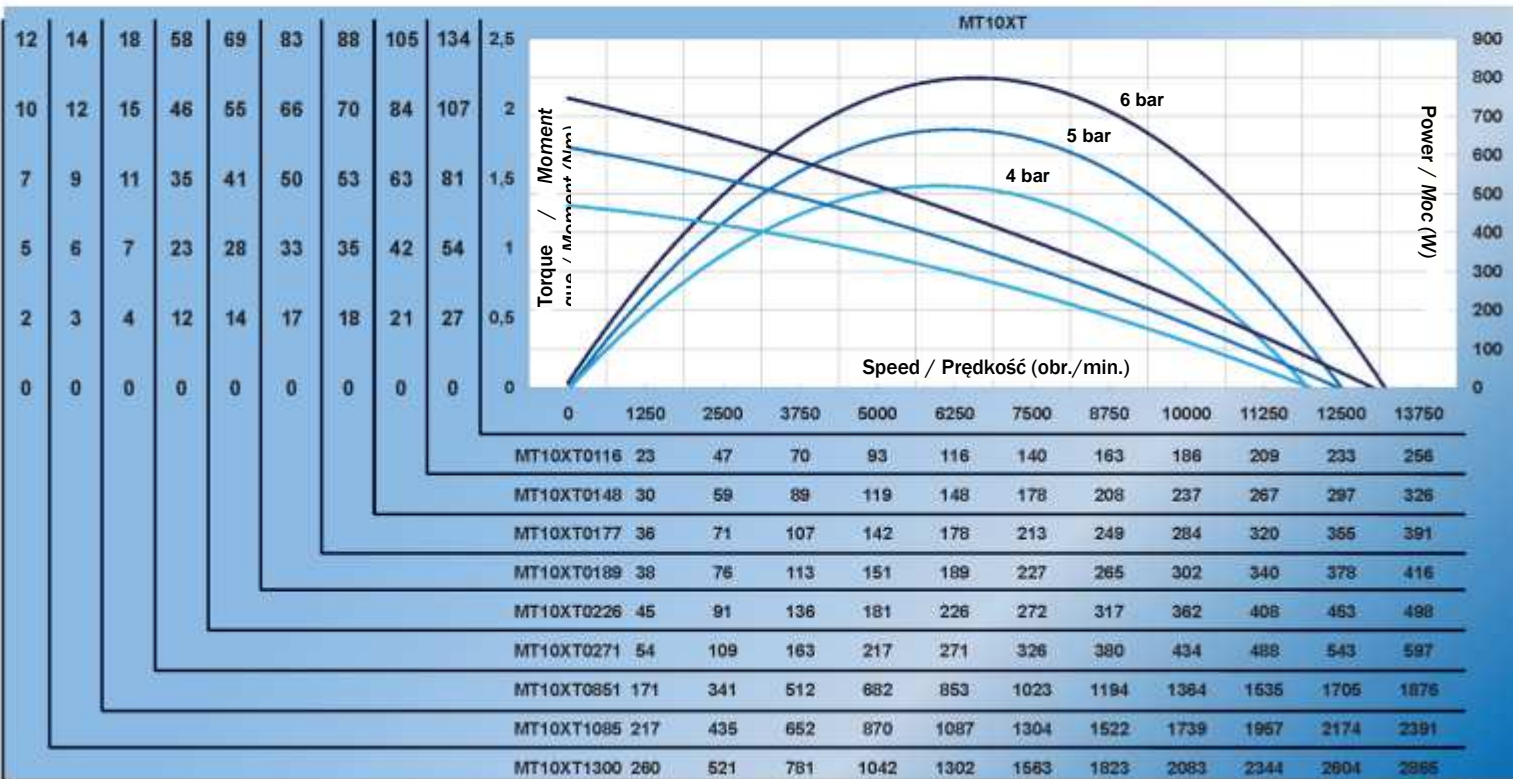

	Kv mini distributor Kv mini dystrybutor	Mini fitting diameter Średnica złącza mini	Mini pipe diameter Min. średnica rury
Europa	45 Kv	7,5 mm	10 mm
US	3,15 Cv	0,2955 in	0,394 in

	Kv mini distributor Kv mini dystrybutor	Mini fitting diameter Średnica złącza mini	Mini pipe diameter Min. średnica rury
Europa	65 Kv	8,2 mm	12 mm
US	4,55 Cv	0,32308 in	0,4728 in